

MANUAL DE USUARIO Y GARANTÍA

LEA ESTE MANUAL ATENTAMENTE ANTES DE PONER EN FUNCIONAMIENTO LA COCINA.

FELICITACIONES Y GRACIAS POR ELEGIRNOS!

Usted ha adquirido un producto fabricado bajo estrictos controles de calidad, con tecnología de avanzada reconocida a nivel mundial.

Nuestras cocinas son categoría A en quemadores de plancha y horno, el máximo nivel de eficiencia avalado por el Instituto de Gas Argentino.

PARA GARANTIZAR EL CORRECTO FUNCIONAMIENTO Y EVITAR INCONVENIENTES RECUERDE QUE:



La instalación deberá ser efectuada por un instalador matriculado y en un todo de acuerdo con lo establecido en las disposiciones y normas mínimas para la ejecución de instalaciones domiciliarias.



Una instalación de gas y/o eléctrica incorrecta puede ocasionar daños a personas, animales y/o cosas por la cual el fabricante no puede ser considerado responsable.



La cocina fue fabricada para uso hogareño, no es apta para uso industrial



Antes de conectar la cocina, compruebe que los datos de la placa de marcado (colocada en el interior del lateral derecho) sean coincidentes con los de las redes de suministro de gas y electricidad.



No instalar en lugares sin ventilación permanente.



Antes de realizar cualquier operación de limpieza o mantenimiento, desconecte previamente la cocina de la alimentación eléctrica.

Si el cordón de alimentación está dañado, debe ser reemplazado por el fabricante, servicio técnico autorizado o similar persona calificada a fin de evitar peligro.



Antes de instalar o usar la cocina se debe retirar la película protectora, caso contrario queda bajo responsabilidad del usuario los daños causados a personas y/o al producto.



Este artefacto no está diseñado para el uso por personas con reducidas capacidades físicas, sensoriales, mentales, o niños con falta de experiencia y conocimiento, a menos que ellos hayan sido supervisados o instruidos acerca del uso del artefacto por personas responsables de su seguridad. El artefacto no debe ser utilizado como elemento de calefacción.

Usted ha adquirido un artefacto de:
CLASE 2 - SUBCLASE 1 - ARTEFACTO A ENCASTRAR ENTRE DOS MUEBLES.

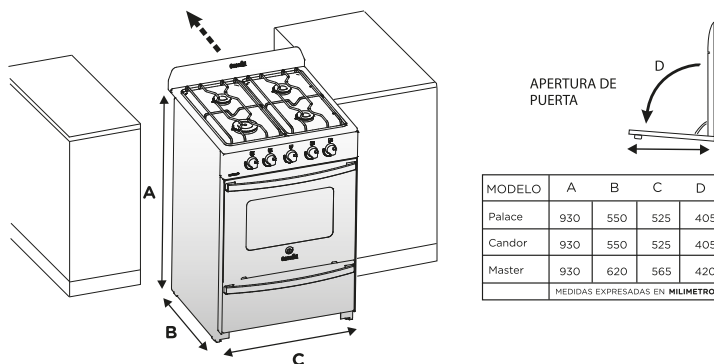

MODELO	A	B	C	D
Palace	930	550	525	405
Candor	930	550	525	405
Master	930	620	565	420
MEDIDAS EXPRESADAS EN MILIMETROS				



CAPÍTULO 1: INDICACIONES PARA EL INSTALADOR

“Antes de la instalación, asegurarse que las condiciones de distribución local (naturaleza y presión del gas) y el reglaje del artefacto sean compatibles”. “Las condiciones de reglaje de este artefacto están inscriptas sobre las etiqueta (o placa de marca-do)”, colocada en el lado interior del lateral. “Este artefacto no debe conectarse a un dispositivo de evacuación de los productos de combustión. Su instalación y conexión debe realizarse de acuerdo con las normas de instalación en vigor. Debe poner especial atención en cuanto a la ventilación”, “no instalar en lugares sin ventilación permanente” y de poseer dudas sobre la eficiencia de la ventilación existente, no instale el artefacto sin antes consultar con un profesional abocado a este rubro.



CONEXIÓN

Antes de comenzar, queremos informar que cualquier alteración material ejecutada durante la instalación, hace caducar la garantía. Esta tarea comienza con el cierre de la llave de paso que alimenta de gas la instalación. Previamente a la conexión de gas debe amurar el artefacto, para dicho fin debe tomar la grampa, (provista en el “kit de fijación”), fíje a la parte trasera de la cocina, doblando la pestaña, como muestra la ilustración “A”, luego acerque la cocina a la pared, márque la posición del agujero, retire la cocina, y con un taladro realice la perforación del muro, para el tarugo, luego posicione la cocina. Coloque el tornillo para anclar la grampa a la pared por un lado y la cocina por el otro. El artefacto debe quedar separado de la pared trasera 20 mm. y 10 mm. de las mesadas laterales, de ese modo permitirá una adecuada ventilación y protegerá los revestimientos laterales de su mobiliario.

Luego conecte la entrada de gas domiciliaria al barral, pieza roscada de entrada a la cocina, (rosca 1/2"gas) tomándolo con una pinza, tras el roscado, y con otra, ajuste al toma de su instalación domiciliaria, una vez terminada la tarea abra la llave de paso de gas y verifique que no existan pérdidas.

Ver: Esquema B

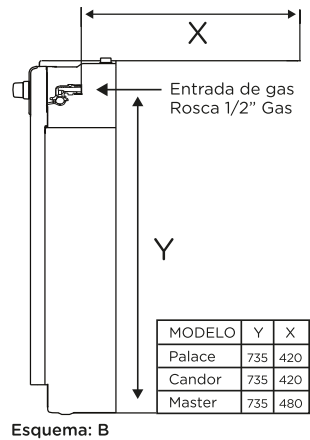
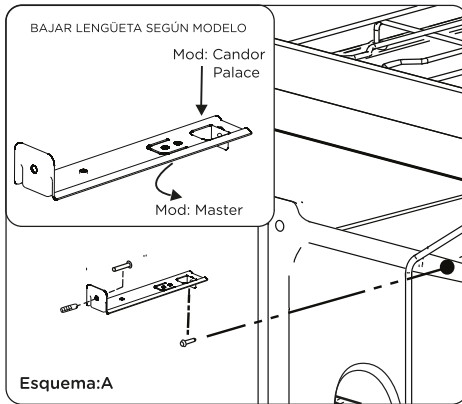

Al conectar la cocina a la fuente de suministro de gas, deberá actuar sobre la entrada al barral, sin forzar el conjunto (barral, conexión, travesaño). Las deformaciones causadas por operar sin el debido cuidado, hacen caducar la garantía.



ADVERTENCIA: Al encender el horno por primera vez, emanará un leve olor residual, el cual es totalmente normal, ventile el ambiente y luego de 20 minutos de funcionamiento ya no será percibido.



MARCADO DE REFERENCIA DE INYECTORES

En los modelos: Line 495 / Palace Cristal LX / Master / Master Lx

Para la adecuada identificación de los inyectores, los mismos fueron marcados con una serie de ranuras en las caras verticales, tal como muestra el esquema.

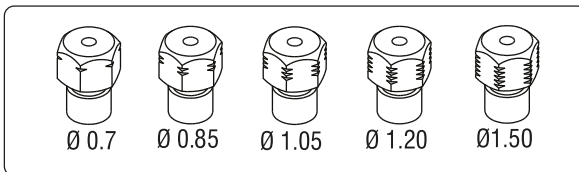

En el modelo Master Style la marcación de inyectores está acuñada en la parte superior con el diámetro correspondiente.



CONSEJOS ÚTILES

Utilizar siempre recipientes cuyo diámetro mínimo en la base sea 180mm para el quemador grande y 90mm. para los quemadores chicos, en este caso recuerde poner la llama siempre en mínimo. Si utiliza el horno o las hornallas de la cocina, no permita que se acerquen niños, evitará de ese modo accidentes. Si detecta alguna pérdida de gas, cierre la llave de paso inmediatamente, llame a personal idóneo, para verificar el artefacto, todas las conexiones y el buen funcionamiento del regulador de gas. Recuerde que “este artefacto no debe ser utilizado como elemento de calefacción”.



CAPÍTULO 2: INDICACIONES PARA EL USUARIO

Antes de comenzar este capítulo, debe tener en cuenta que la utilización intensa y prolongada del artefacto puede necesitar una ventilación complementaria, por ejemplo abriendo una ventana, o una ventilación más eficaz, o aumentando la potencia de la ventilación mecánica, si existiese.

Cualquier alteración material operada durante la utilización, limpieza, o cambio de foco hace caducar la garantía por buen funcionamiento.

Es importante saber que el uso del artefacto para cualquier fin que no sea el que fue creado hace caducar la garantía y además pone en peligro su seguridad.



INDICACIONES PARA EL ENCENDIDO

Para el encendido de la hornalla gire la perilla hacia la izquierda hasta el máximo, luego encienda, si sigue girando el nivel de llama disminuirá hasta el punto mínimo de consumo.

ENCENDIDO DEL HORNO Y HORNALLAS

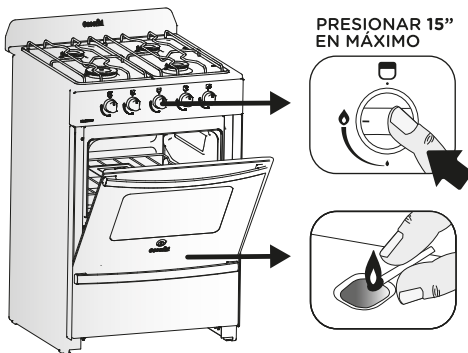

Gire la perilla un cuarto de vuelta hacia la izquierda (posición llama máxima). Pulse firmemente hasta el tope. Mantenga la misma presión, acerque un fósforo al orificio de encendido dentro del horno. Espere 15 segundos pulsando firmemente, luego suelte lentamente la perilla y verifique que el horno quedó encendido. Las hornallas poseen un sistema de seguridad similar pero solo deberá mantener el pulsado durante 5 segundos.

Este dispositivo no se accionará durante más de 15 segundos. Si el quemador no se enciende, dejar de actuar sobre el dispositivo, abrir la puerta del recinto y esperar al menos 1 minuto antes de cualquier nuevo intento de encendido. En caso de apagado accidental de la llama del quemador, cerrar el mando de accionamiento del quemador y no intentar reencender éste durante por lo menos 1 minuto.

PUERTA DEL HORNO

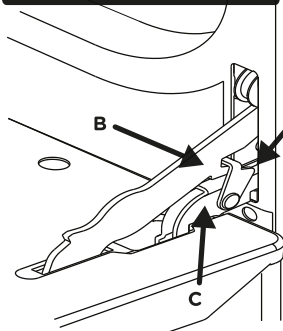

QUITAR

1. Abra la puerta del horno completamente.
2. Suba los enganches "A" hasta que calcen en las ranuras del brazo "B".
3. Cierre levemente la puerta, aproximadamente unos 30 grados, retirela hacia afuera y levemente hacia arriba, de ese modo la bisagra de desprenderá y la puerta quedará libre.

COLOCAR

- 1- Verifique que los enganches "A" se encuentren en las ranuras del brazo superior "B".
- 2- Introduzca los extremos del brazo superior "B" en las ranuras del frente del horno.
- 3- Baje levemente la puerta hasta insertar los extremos de la pieza "C" en las ranuras interiores del frente de horno, verifique que la traba calce en su alojamiento.
- 4- Abra totalmente la puerta y destrabe los enganches "A". La puerta debe abrir y cerrar libremente.

LIMPIEZA Y MANTENIMIENTO

Limpie la superficie exterior con un trapo seco y quite cualquier mancha con agua y detergente. Las partes de acero inoxidable se deben secar con un paño suave o gamuza. Si aún quedan marcas use un poco de vinagre caliente, enjuague y seque. En el caso de los quemadores es conveniente limpiar periódicamente las tapas y los cuerpos de los mismos, sumergiéndolos en agua jabonosa y frotándolos con un cepillo o esponja no metálica. Antes de la colocación se debe secar bien.



HORNO FÁCIL LIMPIEZA

Las partes interiores de su cocina están enlazadas con un sistema "fácil limpieza", el cual posee un acabado especial con niveles de porosidad muy bajos, constituidos por agentes antiácidos, y una capacidad de retener los vapores grasos que normalmente se adhieren a las paredes, techos y pisos de un horno, así mismo facilita de una manera considerable la limpieza. Una vez utilizado el horno deje enfriar durante un tiempo no menor a 30 minutos, luego con una esponja con detergente limpie toda la superficie interior del horno, termine la acción repasando la superficie con un trapo limpio y seco (sistema europeo).



CONVERSIÓN DE GAS NATURAL A GAS ENVASADO

(SOLO VÁLIDO PARA LOS MODELOS MASTER STYLE - O IDENTIFICADA COMO MODELO MULTIGAS).

La cocina viene calibrada para gas natural, si desea realizar el cambio de gas deberá cambiar los inyectores provistos con la cocina para tal fin, respetando la posición de cada uno de ellos, tal cual como vienen ubicados en el blister, para ello deberá retirar los quemadores de plancha y con un destornillador hexagonal retirar el inyector, y cambiarlo por el provisto en el kit.

Para el cambio del inyector del horno retire el tornillo frontal que libera el piso del horno. El quemador de horno quedara libre, eleve un poco y saquelo para adelante, con una llave tubo retire el inyector del porta inyector de horno y sustituyalo por el de gas licuado, luego posicione nuevamente todo el conjunto y atornillelo nuevamente. Por ultimo deberá ajustar los mínimos de las hornallas, lo cual se realiza retirando de a una perilla por vez y con un destornillador pequeño deberá ajustar el tornillo que está en el lateral de la válvula, el ajuste se hará hasta que el tornillo llegue al final del recorrido.

VISTA FRONTAL

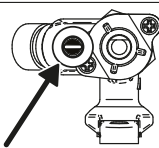

Tornillo a cerrar al momento de la conversión de gas



ATENCIÓN: Antes de encender los quemadores de plancha siempre verifique que las tapas de hornalla estén bien encajadas.



PARA MODELOS CON LUZ Y ENCENDIDO ELECTRÓNICOS

Todo los modelos con encendido electrónico y luz en el horno, constan con su aprobación respectiva de los organismos de certificación eléctrico según las normativas vigentes.

Master style posee un sistema de encendido automatico, el cual no necesita pulsado de boton, solo con pulsar y girar la perilla, la hornalla se encenderá.

No coloque adaptadores, ni cambie la ficha original provista.

El encendido del horno debe ser realizado con la puerta abierta.

Respete las dimensiones mínimas de instalación del toma eléctrico.

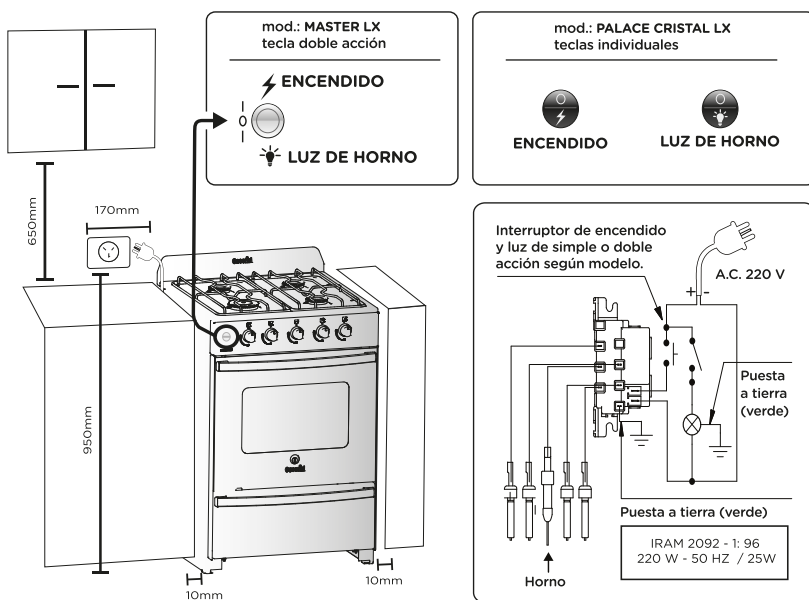

UTILIZACIÓN DE TECLA DE ENCENDIDO ELECTRÓNICO

El interruptor de encendido es de doble acción. Presionando la parte superior, usted activa el encendido y presionando la parte inferior, se enciende la luz del horno. La lámpara del horno es de 25W. Y 220V. La sustitución de la lámpara deberá ser la misma potencia y tamaño. Para realizar esta operación, en primer lugar desenchufe la cocina de la red eléctrica, luego desenrosque la cubierta de vidrio, sustituya la lámpara y vuelva a colocar la cubierta, asegurándose que tanto la cubierta como la lámpara queden bien ajustadas, luego vuelva a enchufar la cocina. El acceso al tomacorriente debe quedar libre de obstáculos (estantes, utensilios, etc.).

En los modelos Palace Cristal LX, los interruptores son individuales, uno de liga para luz en el horno y uno de pulsado para encendido de hornallas.

ESPECIFICACIONES TÉCNICAS Cocina marca Escorial

Modelo: Line 495 / Palace Cristal LX / Master / Master LX / Master Style

Año de fabricación 2022- Número de serie

LINE 495 / PALACE CRISTAL LX

01-0346-01-029 Gas Natural Categorial2h Gas Nat.

02-0346-01-030 Gas Licuado Categorial3p Gas Lic.

MASTER / MASTER LX / MASTER STYLE

01-0346-01-031 Gas Natural Categorial2h Gas Nat.

02-0346-01-032 Gas Licuado Categorial3p Gas Lic.

Quemador en modelo: Line 495 Palace cristal LX Master - Master Lx	Kw (Kcal/h)		Gas nat.	Gas Lic.
	Gas nat.	Gas Lic.	Ø inyec.	Ø inyec.
Quemador hornalla chica x 3	1.73 (1500)	1.63 (1400)	1.05	0.7
Quemador hornalla grande x 1	2.44 (2100)	2.44 (2100)	1.20	0.85
Quemador horno	3.60 (3100)	3.60 (3100)	1.50	1.05

Quemador en modelo Master Style	Kw (Kcal/h)		Gas nat.	Gas Lic.
	Gas nat.	Gas Lic.	Ø inyec.	Ø inyec.
Quemador hornalla chica	0.813(700)	0.930(800)	0.72	0.57
Quemador hornalla mediana x 2	1.894(1630)	1.726(1485)	1.08	0.70
Quemador hornalla grande	2.44(2200)	2.44(2200)	1.24	0.85
Quemador de horno	3.60(3100)	3.60(3100)	1.50	1.05

**SOLICITUD DE SERVICIO TÉCNICO**

Ante una falla en su producto en garantía, el usuario deberá solicitar la asistencia técnica, al departamento de servicio técnico de ESCORIAL, a través del formulario que se encuentra en el sitio web de Escorial, (www.escorial.com.ar), o telefónicamente al 0810 220 1123, en horario de lunes a viernes de 9 a 13 y 13:30 a 15 hs., citando la fecha de la factura de compra y modelo de la cocina. Al ser visitado por el técnico, deberá entregar fotocopia de la factura de compra, siendo esto condición indispensable para realizarse el trabajo. En caso de no encontrarse en su domicilio al momento de ser visitado, la próxima visita deberá abonar un recargo por la doble visita, caso contrario pierde automáticamente la garantía, dicho costo será informado por nuestros representantes al momento de coordinar la nueva visita.

CERTIFICADO DE GARANTÍA

Esta garantía es única y además se extiende a todo el territorio de la República Argentina. Ninguna persona esta autorizada a asumir en nombre de nuestra empresa responsabilidades u obligaciones vinculadas con la venta de esta unidad, que no se encuentren expresamente mencionada en esta garantía. Nuestra empresa fabrica y garantiza al comprador original, el correcto funcionamiento y rendimiento de esta cocina por 1 año, a partir de la fecha de entrega de la cocina, presentando su factura correspondiente. Ésta garantía no ampara los defectos o roturas producidas por uso incorrecto, maltrato, golpes o intervención de terceros, como tampoco, si el defecto fuera consecuencia de la deficiente instalación del artefacto, la excesiva presión de gas o la transformación de un gas a otro. En el supuesto caso que el artefacto deba ser reparado, lo será en el lugar que se encuentre instalado, dentro del radio de 50km. a partir de nuestro establecimiento, para Capital y Gran Bs.As. Los clientes domiciliados fuera del radio mencionado, deberán dirigirse telefónicamente al servicio mecánico de nuestra empresa, quien los asesorara al respecto. De no ser posible la reparación en el lugar indicado, el mismo será enviado a nuestra fábrica o al servicio autorizado más próximo, con el flete a cargo de nuestra empresa. La reparación se realizara dentro de los 30 días contando desde la fecha fehaciente, de haberse solicitado el pedido de servicio mecánico. El cliente no podrá pedir la sustitución del artefacto por defectos menores o que sean susceptibles de reparación sin dejar secuelas en él.

NO CUBRE LA GARANTÍA

- 1- Queda excluidos expresamente de esta garantía, los cristales y enlozado.
- 2- Si no se usa una conexión aprobada por I.G.A.
- 3-Si dicha conexión se encuentra estrangulada por dobleces o rotación, impidiendo el paso normal del gas.
- 4-Si no se cumple con las instrucciones "CONEXIÓN".
- 5-Si al conectar la cocina se altera o cambia alguno de sus componentes originales de fábrica (como por ejemplo si se corta el trasero del horno para realizar la conexión.)
- 6-Si la cocina esta correctamente instalada y no presenta desperfectos técnicos al convocar al servicio técnico, pero no sabe operar para encenderla, por no leer el manual de instrucciones.
- 7-En caso de que el regulador esté en malas condiciones, que haya presión excesiva, insuficiente de gas, o que tenga la conexión deteriorada.
- 8-Si realiza cambio de inyectores por su cuenta (cuando no corresponda el tipo de gas).
- 9-Si tiene alguna manija rota.
- 10-Si modifica de alguna manera la posición el barral.
- 11-Termocupla mal posicionada o rota.

Producto aprobado por el Instituto del Gas Argentino (registro IGA 0346), bajo norma NAG - 312 - Año 2010 - ENARGAS, de uso doméstico, regulada para una presión de 1.76 KPa. (180mmCa) en gas natural y 2.74 KPa. (280mmCa) en gas envasado.

Administración y fábrica Av. 25 de Mayo N°1400 (1650) - San Martín Prov. de Bs. As. - 4754-1122